

DUO SMART

Gestisci il termostato dallo smartphone!

Crono-termostato Settimanale Digitale Wi-Fi

Manuale d'uso

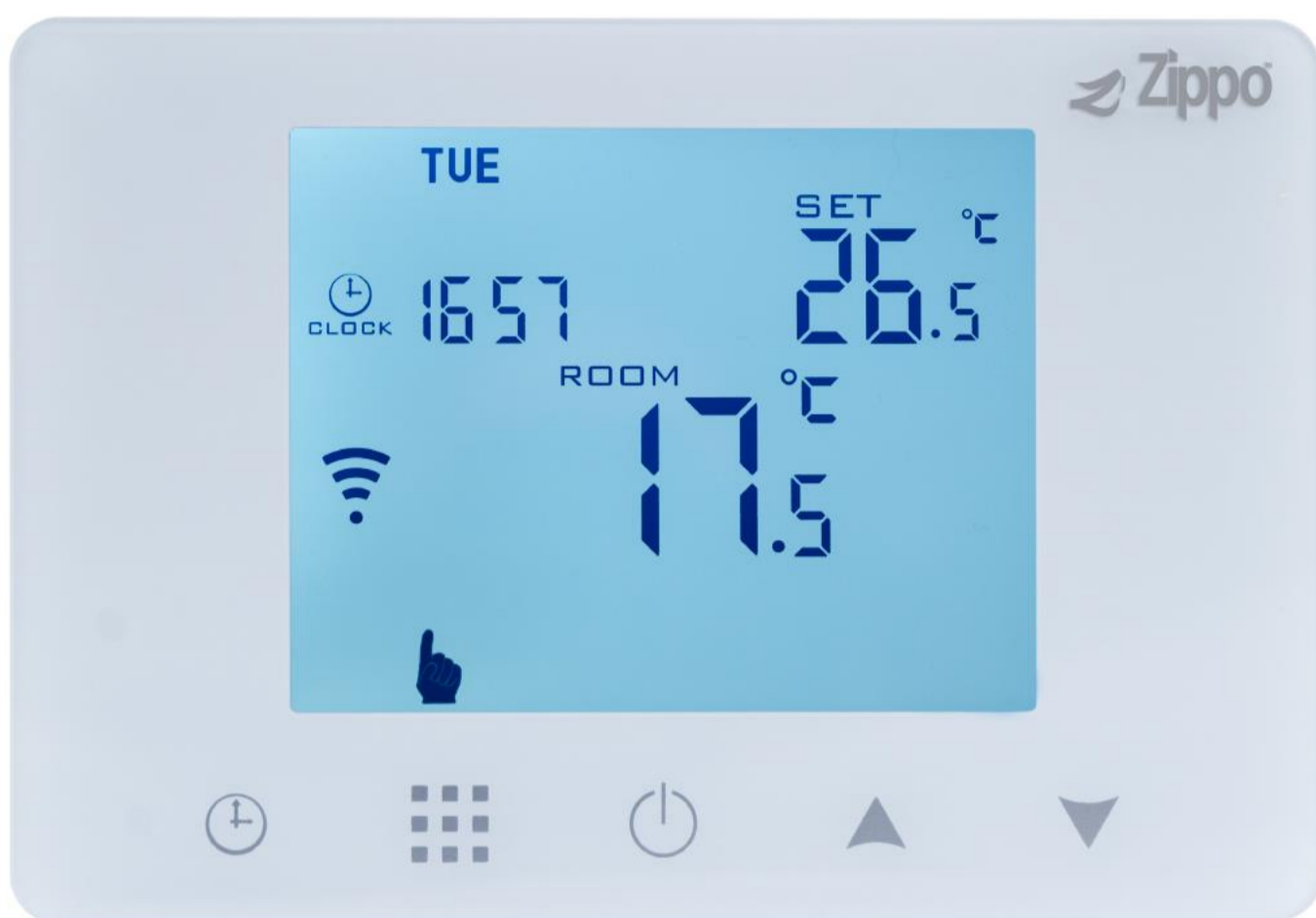

Leggere attentamente queste istruzioni. Il mancato rispetto potrebbe danneggiare il prodotto o causare malfunzionamenti.

1. Il termostato deve essere installato a circa 1.5 m dal pavimento.
2. Fare attenzione a non installare il termostato su una parete con porte/finestre, dietro la porta o in qualsiasi zona non riscaldata come un muro esterno. Evitare anche la prossimità di condotti di aria calda/fredda e radiatori.
3. L'installazione deve essere effettuata solo da personale qualificato.
4. Mai aprire il termostato fino a scoprire il circuito interno.
5. Prima di mettere in funzione il termostato, assicurarsi di averlo collegato correttamente all'impianto.



GENERALITA'

Questo dispositivo è un crono-termostato elettronico settimanale con tasti di comando touch e un ampio display retroilluminato per la visualizzazione della temperatura ambiente rilevata e dell'ora corrente.

Può anche essere comandato da App in quanto dotato di connessione Wi-Fi. Modalità di funzionamento in Automatico, Manuale, Manuale Temporaneo, Vacanza e Spento con Protezione Antigelo.

SCHEMA DI COLLEGAMENTO

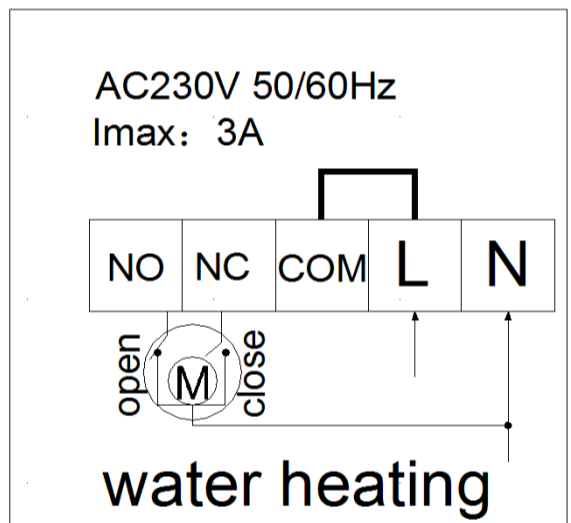
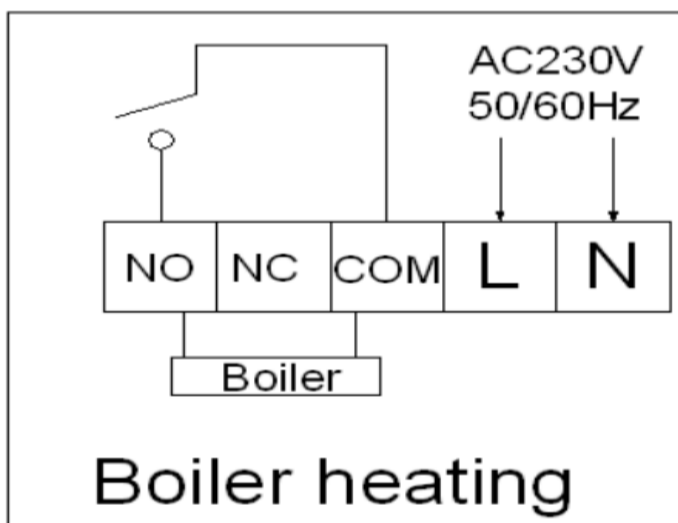
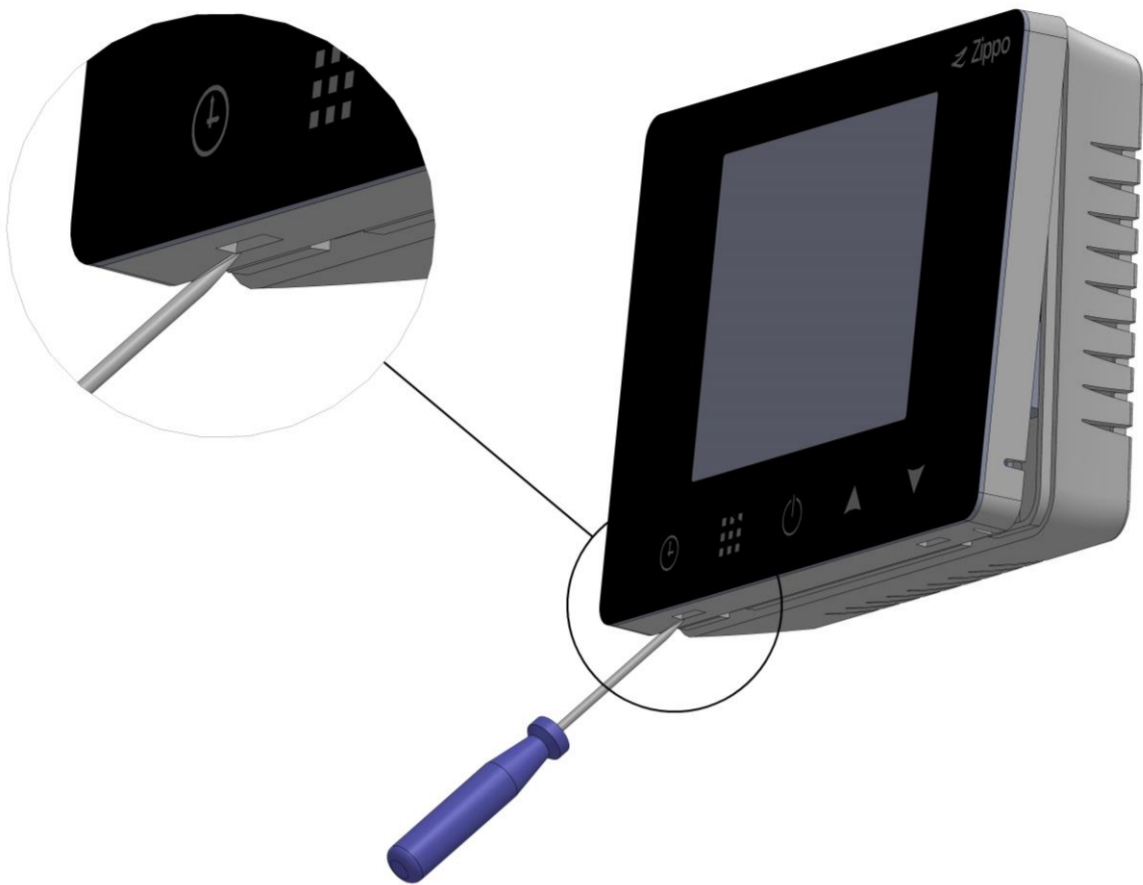

Morsetti	Contatto
1	NO (Normalmente aperto)
2	NC (Normalmente chiuso)
3	COM (Comune)
4	L (Fase – 230Vac)
5	N (Neutro – 230Vac)

SPECIFICHE PRODOTTO

- Sensore interno integrato
- Precisione di 0,5° C per mantenere la temperatura entro il livello impostato
- Blocco bambini per prevenire operazioni indesiderate
- Modalità vacanza





DATI TECNICI

Alimentazione:	90-240Vac – 50/60Hz
Precisione Display:	0,5° C
Sensore Sonda:	NTC (10k) 1%
Portata Contatto:	5 A / 250 Vac
Temperatura Ambiente di Lavoro:	Da 5 a 35 ° C
Dimensioni:	130x90x25 mm

DESCRIZIONE ICONE

	Modalità Automatica: esegue il programma preimpostato nelle impostazioni avanzate indicandolo sul display (P1/P2/P3); in ogni programma, ogni giorno è suddiviso in 6 Periodi di Tempo
	Modalità Manuale
	Modalità Manuale Temporanea
	Orologio
	Modalità Vacanza: una volta impostati i giorni di vacanza e la temperatura per questo periodo, esegue la modalità conto alla rovescia
	Modalità Riscaldamento: questa icona indica “caldaia in funzione”
	P1 esegue la programmazione settimanale a 5 giorni + 2
	P2 esegue la programmazione settimanale a 6 giorni + 1
	P3 esegue la programmazione a 7 giorni
	Blocco bambino: si attiva/disattiva con pressione prolungata del tasto GIU’
	Icona di avviso batteria scarica
	Connesso con router Wi-Fi
	Cloud / Modalità AP
	Wi-Fi spento / Disconnesso



DESCRIZIONE TASTI

	Accensione / Spegnimento
	<ol style="list-style-type: none"> 1. Premere il tasto per passare dalla Modalità Automatica alla Modalità Manuale. 2. A dispositivo acceso, una pressione di 3/5 secondi permette di entrare in programmazione. 3. A termostato spento, una pressione di 3/5 secondi permette di entrare in Impostazioni Avanzate.
	<ol style="list-style-type: none"> 1. Conferma 2. Premere il tasto, per impostare Ora e Giorno 3. Premere per 3/5 secondi, per impostare la Modalità Vacanza.
	<ol style="list-style-type: none"> 1. Diminuisce temperatura 2. Premere a lungo per Bloccare/Sbloccare i tasti 3. Da Modalità Automatica, permette di modificare la Temperatura entrando così in Modalità Manuale Temporanea
	<ol style="list-style-type: none"> 1. Aumenta temperatura 2. Da Modalità Automatica, permette di modificare la Temperatura entrando così in Modalità Manuale Temporanea

MESSA IN FUNZIONE e IMPOSTAZIONE ORARIO E GIORNO

Per prima cosa collegare i cavi come da “schema di collegamento” sui morsetti alla base del termostato, da apporre alla parete.

Agganciare, quindi, la parte frontale del dispositivo per alimentarlo e premere l’apposito tasto per accenderlo.

Premere  per entrare in modalità Modifica Orario; a questo punto, con i parametri che lampeggiano, usare i tasti SU/GIÙ per la regolazione ed ancora il tasto  per passare dalla variazione dei minuti, alle ore, al giorno della settimana fino ad uscire dalla modalità Modifica Orario.

MODALITÀ AUTOMATICA CON PROGRAMMAZIONE SETTIMANALE



I programmi disponibili sono 3 (v. Impostazioni Avanzate A8):

P1 – 5 giorni (da Lunedì al Venerdì) + 2 (week-end) Default





P2 – 6 giorni (da Lunedì al Sabato) + 1 (Domenica)

P3 – 7 giorni (da Lunedì alla Domenica)

6 Intervalli di Tempo programmabili:

Tenere premuto il tasto  per circa 5 secondi per entrare in modalità programmazione. Usare ancora il tasto  per spostarsi sulle ore e minuti del periodo della giornata e modificare le impostazioni con i tasti SU/GIU'.

Per uscire dalla programmazione, attendere circa 10 secondi.

<p>Periodo 1</p>  <p>Sveglia</p>	<p style="text-align: right;">Predefinito</p> <p style="text-align: center;">6:00 20°C</p> <p>Personalizza: _____</p>
<p>Periodo 2</p>  <p>Uscita 1</p>	<p style="text-align: right;">Predefinito</p> <p style="text-align: center;">8:00 15°C</p> <p>Personalizza: _____</p>
<p>Periodo 3</p>  <p>Rientro 1</p>	<p style="text-align: right;">Predefinito</p> <p style="text-align: center;">11:30 15°C</p> <p>Personalizza: _____</p>
<p>Periodo 4</p>  <p>Uscita 2</p>	<p style="text-align: right;">Predefinito</p> <p style="text-align: center;">13:30 15°C</p> <p>Personalizza: _____</p>
<p>Periodo 5</p>  <p>Rientro 2</p>	<p style="text-align: right;">Predefinito</p> <p style="text-align: center;">17:00 15°C</p> <p>Personalizza: _____</p>
<p>Periodo 6</p>  <p>Dormire</p>	<p style="text-align: right;">Predefinito</p> <p style="text-align: center;">22:00 15°C</p> <p>Personalizza: _____</p>

MODALITA' AUTOMATICA / MANUALE / MANUALE TEMPORANEA

Modalità Automatica:

Pre-impostata, esegue la temperatura dei Programmi e Periodi di Tempo impostati nella Programmazione.

Modalità Manuale:

Permette di mantenere sempre la stessa temperatura impostata

Modalità Manuale/Temporanea:



Permette di mantenere la temperatura impostata fino al termine del Periodo di Tempo corrente, per poi tornare in modalità Automatica.

È possibile passare rapidamente dalla Modalità Manuale a quella Automatica con un semplice click sul tasto .

Dalla Modalità Automatica, variando la temperatura con i tasti SU/GIÙ, si può impostare la temperatura desiderata in Modalità Manuale Temporanea.

MODALITA' VACANZA

È possibile impostare una temperatura per un numero di giorni (esempio periodo di assenza) per poi ritornare automaticamente alle impostazioni precedenti.

Per entrare in questa modalità è sufficiente tenere premuto il tasto  per 3 / 5 secondi. Una volta entrati appare OFF, quindi usare i tasti SU/GIÙ' per cambiare in ON.  per confermare e passare alla scelta di quanti giorni e gradi desiderati per questa funzione.

Se invece vogliamo uscire dalla modalità Vacanza, selezionare OFF e premere il tasto .

Visualizzazione guasto del sensore:

Se il sensore è danneggiato, l'interfaccia LCD visualizzerà "E1" e il termostato interromperà il riscaldamento fino ad eliminazione guasto

IMPOSTAZIONI AVANZATE

Spegnere il termostato, tenere premuto il tasto  per 3 / 5 secondi per accedere alle impostazioni avanzate.

Premere il tasto  per avanzare ed i tasti SU/GIU' per variare le impostazioni. Una volta terminato, attendere circa 5 secondi per uscire.

	OPZIONI	DATI OPZIONE	DEFAULT
A1	Calibrazione temperatura (Se l'installazione avviene in posti dove la temperatura rilevata potrebbe non essere esatta, per esempio pareti fredde, è possibile correggere la temperatura rilevata)	-9 / +9°C	-1°C
A2	Differenziale termico (Impostando un valore di temperatura, il differenziale termico è la differenza tra il valore impostato e la temperatura di accensione o spegnimento dell'impianto)	0,5 ~ 2,5°C	1°C
A3	Blocco Tasti	0: Parziale 1: Totale	0
A4	Protezione Antigelo	1 ~ 10°C Se l'impostazione supera i 10°C, la protezione viene disattivata -- : Spento	5°C
A5	Set temperatura minima	1 - 10°C	5°C
A6	Set temperatura massima	20 - 70°C	35°C
A7	Memoria di accensione	0: come ultimo stato 1: Spegnimento	0
A8	Tipo di programma in Modalità Automatica	P1: 5+2 P2: 6+1 P3: 7	P1
A9	Ripristina impostazioni di fabbrica	Display Ao Premere a lungo 	



Zippo Srl

Stabilimento: Via Rubichi c.n. - 76123 Andria BT – ITALY Tel. (+39) 0883 557 484

Amministrazione: Via Edmondo De Amicis 3 - 76123 Andria BT - ITALY

Tel. (+39) 0883 543 022 - Fax (+39) 0883 541 591

Email: info@zippoweb.com - Web: www.zippoweb.com